

# Серия ScanPal

Мобильный компьютер EDA60k

Android™ 7.1



Руководство пользователя

## **Отказ от ответственности**

Корпорация Honeywell (сокр. HII) оставляет за собой право вносить изменения в технические характеристики и другую информацию в этом руководстве без предварительного уведомления. В любом случае для получения информации о наличии каких-либо изменений пользователю следует обратиться в корпорацию HII. Содержание данного руководства не накладывает обязательств на корпорацию HII.

Корпорация HII не несет ответственности за технические или редакторские ошибки или упущения данного руководства, равно как и за случайный или косвенный ущерб, возникший в результате поставки, исполнения или использования этого материала. HII не несет ответственности за программное обеспечение или оборудование, выбранные или используемые для достижения предполагаемого результата.

Данный документ содержит конфиденциальную информацию, защищенную авторским правом. Все права защищены. Никакая часть данного документа не может быть скопирована, воспроизведена или переведена на другой язык без предварительного письменного согласия HII.

## **Право на товарный знак**

Android, Google и другие знаки являются товарными знаками корпорации Google.

Упомянутые в данном руководстве товарные знаки являются собственностью соответствующих владельцев.

## **Патенты**

Для ознакомления с информацией о патентах посетите сайт: [www.hsmpats.com](http://www.hsmpats.com).

© Корпорация Honeywell International, 2017 г. Все права защищены.



# Содержание

<b>1</b>	<b>Особенности мобильного компьютера ScanPal EDA60k.....</b>	<b>1</b>
	Краткое описание мобильного компьютера EDA60k.....	2
	Аккумулятор .....	6
	<i>Зарядка аккумулятора.....</i>	6
	<i>Замена аккумулятора.....</i>	7
	<i>Значок состояния аккумулятора.....</i>	12
	<i>Изменение состояния индикатора питания.....</i>	14
	<i>Проверка уровня заряда.....</i>	15
	<i>Срок службы и обслуживание аккумулятора.....</i>	15
	<i>Рекомендации по обслуживанию и меры безопасности.....</i>	16
	<i>Включение режима «В самолете».....</i>	17
	Включение устройства .....	18
	Отключение блокировки экрана .....	18
	Индикатор сканера .....	19
	Настройка яркости экрана .....	19
	Настройка подсветки клавиатуры .....	20
	Звуковые функции .....	20
	<i>Настройка громкости сигнала вызова и оповещений.....</i>	20
	<i>Включение режима вибрации.....</i>	22
	<i>Настройка звука.....</i>	23
	Установка карты SD .....	24
	Передача файлов.....	25
	Просмотр файлов EDA60k.....	25
	Принадлежности EDA60k.....	26
<b>2</b>	<b>Пользовательский интерфейс и приложения.....</b>	<b>27</b>
	Пользовательский интерфейс .....	28
	<i>Главный экран.....</i>	28
	<i>Значки строки состояния.....</i>	30
	<i>Назначение кнопок.....</i>	31
	<i>Просмотр системных сообщений.....</i>	31
	<i>Управление системными сообщениями.....</i>	32
	<i>Индивидуальная настройка главного экрана.....</i>	32
	<i>Настройка часто используемых приложений.....</i>	33
	<i>Управляющие жесты.....</i>	34
	<i>Настройка часового пояса.....</i>	34
	Программное обеспечение Honeywell.....	35
	Загрузка программы блокировки приложений.....	37
	Снятие блокировки режима разработчика.....	37

<b>3</b>	<b>Функции сканирования .....</b>	<b>38</b>
	Функции сканирования .....	39
	<i>Передача данных в виде ввода с клавиатуры Android</i> .....	39
	<i>Изменение параметров сканирования</i> .....	40
	<i>Восстановление настроек сканирования по умолчанию</i> .....	41
	<i>Настройки сканера по умолчанию</i> .....	41
	Сканирование штрихкода .....	48
<b>4</b>	<b>Клавиатура и способы ввода .....</b>	<b>50</b>
	Устройство клавиатуры .....	50
<b>5</b>	<b>Настройка мобильного компьютера .....</b>	<b>52</b>
	Настройка мобильного компьютера .....	53
	<i>Начальная настройка приложений</i> .....	53
	<i>Структура настройки приложений</i> .....	54
	Подключение к сетям .....	57
	<i>Подключение к сети Wi-Fi</i> .....	57
	<i>Подключение к виртуальной частной сети VPN</i> .....	59
	Защита беспроводного подключения .....	61
	<i>Сертификаты</i> .....	61
	Подключение к Bluetooth .....	63
	<i>Подключение устройства Bluetooth</i> .....	63
	<i>Настройка параметров Bluetooth</i> .....	65
	<i>Переименование или отключение сопряженных устройств</i> .....	65
<b>6</b>	<b>Управление и обслуживание .....</b>	<b>66</b>
	Обновление системного программного обеспечения .....	67
	<i>Обновление приложения AutoInstall</i> .....	67
	<i>Обновление вручную через меню Recovery (Восстановление)</i> .....	67
	Перезагрузка мобильного компьютера .....	68
	<i>Перезагрузка системы</i> .....	69
	<i>Возврат заводских настроек</i> .....	70
<b>7</b>	<b>Технические характеристики .....</b>	<b>71</b>
	Физические характеристики и условия эксплуатации .....	71

# Техническая поддержка

Если вам необходимо произвести установку программного обеспечения или устранить неполадки на мобильном компьютере, свяжитесь с нами следующими способами:

База знаний: [www.hsmknowledgebase.com](http://www.hsmknowledgebase.com)

База знаний Honeywell предоставляет тысячи готовых решений. Если база знаний не поможет решить проблему, вы можете авторизоваться на веб-сайте технической поддержки Honeywell, чтобы задать свои вопросы или оставить запрос.

Сайт технической поддержки: [www.hsmsupportportal.com](http://www.hsmsupportportal.com)

Авторизуйтесь на сайте технической поддержки Honeywell, чтобы воспользоваться поиском по базе знаний, описать трудности или вопросы, с которыми вы столкнулись, запросить услугу обратного вызова или предоставить свой отзыв. При заполнении формы, пожалуйста, предоставьте как можно более полную информацию. Для пояснения ситуации можно использовать вложения.

Телефон для связи: [www.honeywellaidc.com/locations](http://www.honeywellaidc.com/locations)

Для получения актуальных контактных данных посетите наш сайт.

## Обслуживание и ремонт

Центр обслуживания Honeywell International оказывает услуги по техническому обслуживанию всей производимой продукции во всем мире. Для получения информации о пунктах техобслуживания посетите сайт: [www.honeywellaidc.com](http://www.honeywellaidc.com), выберите русский язык (Russian), затем выберите **Поддержка > Связаться со службой поддержки > Обслуживание и ремонт**. Перед отправкой изделия в центр обслуживания свяжитесь с центром и получите номер разрешения на возврат RMA (Return Material Authorization).

Чтобы воспользоваться гарантийным или послегарантийным обслуживанием Honeywell, верните изделие в центр обслуживания Honeywell с пометкой о дате покупки. Стоимость пересылки оплачивается покупателем.

## Ограниченная гарантия качества

Для получения информации о гарантии перейдите на сайт: [www.honeywellaidc.com](http://www.honeywellaidc.com), выберите русский язык (Russian), затем выберите **Ресурсы > Информация о гарантии**.

# 1 Особенности мобильного компьютера ScanPal EDA60k

В этом разделе описывается мобильный компьютер EDA60k серии ScanPal на базе операционной системы Android 7.1, далее именуемый EDA60k или мобильный компьютер. В этом разделе пользователи могут узнать об основных особенностях, функциях и принадлежностях данного мобильного компьютера.

# Краткое описание мобильного компьютера EDA60k

Мобильный компьютер Honeywell ScanPal представляет собой интеллектуальный терминал для корпоративных пользователей.

Операционная система на базе Android обеспечивает стабильную и безопасную работу с данными предприятия и обеспечивает беспроводную связь. Основными особенностями EDA60k являются: большой объем памяти, аккумулятор большой емкости, стабильная работа сканера и повышенная долговечность.

- Операционная система Android 7.1
- 2 Гбайт ОЗУ, 16 Гбайт флеш-памяти
- Чувствительный емкостный сенсорный экран с функцией одновременного распознавания до пяти касаний и разрешением WVGA
- Высокоэффективный сканер<sup>1</sup>
- IEEE 802.11a/b/g/n/ac
- Bluetooth 4.1
- Дополнительные программные компоненты поддерживают профессиональные функции формирования изображения и оптического распознавания символов (OCR)<sup>2</sup>
- Выдерживает удары при многократных падениях на бетонный пол с высоты 1,5 м и не менее 1000 ударов при падении с высоты 0,5 м
- Степень защиты: IP64
- Надежное гнездо для карт памяти MicroSD емкостью до 32 Гбайт

Примечания 1 и 2: в зависимости от комплектации EDA60k оснащается модулями сканирования N4313 или N5603 с разными функциями OCR.



## Раздел 1. Особенности мобильного компьютера EDA60K-0 (серия ScanPal)

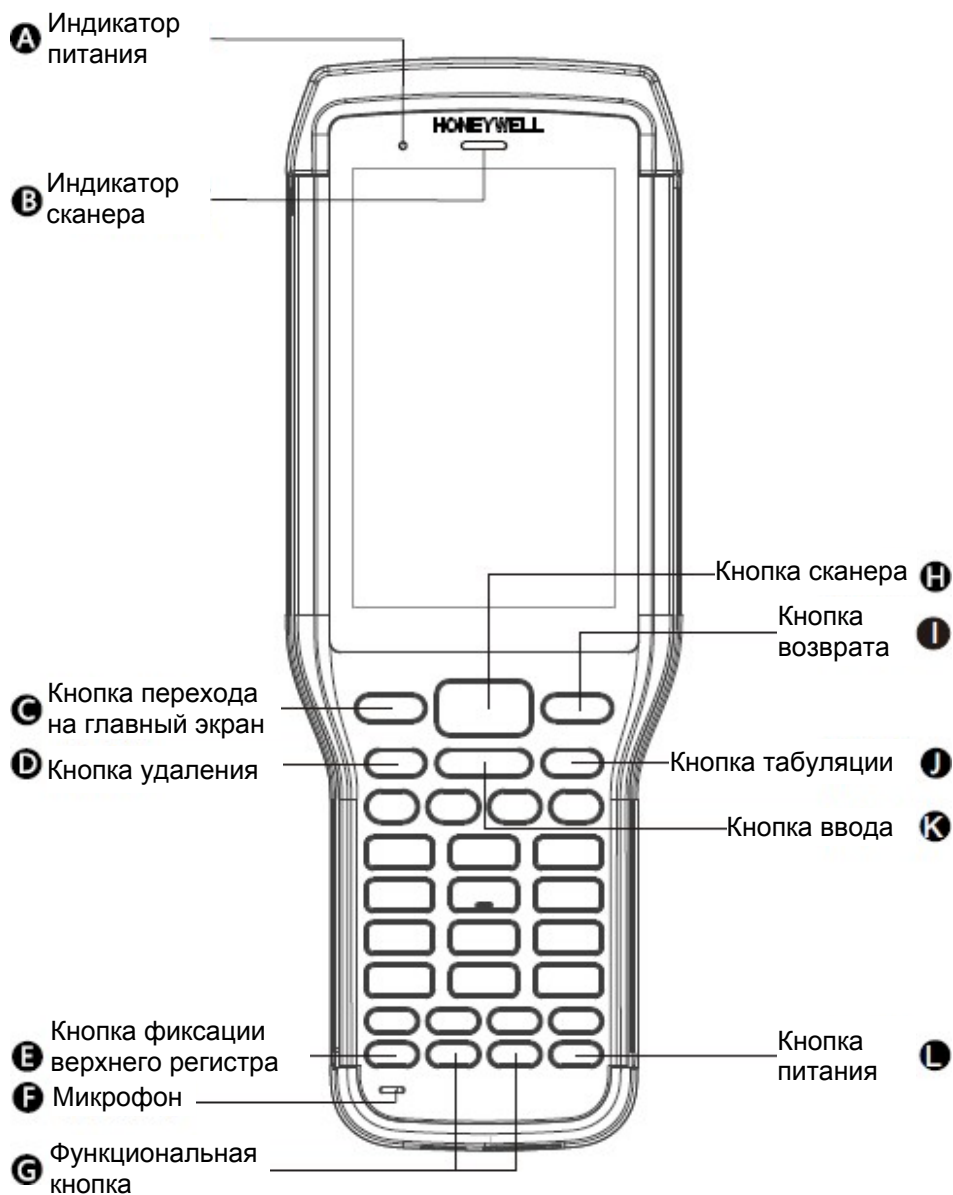

Передняя панель мобильного компьютера EDA60k

## Раздел 1. Особенности мобильного компьютера EDA60K-0 (серия ScanPal)

**Вид слева**



**Вид справа**

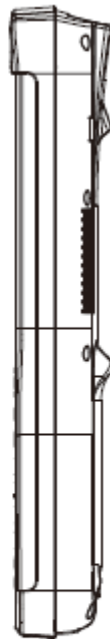

**Вид снизу**

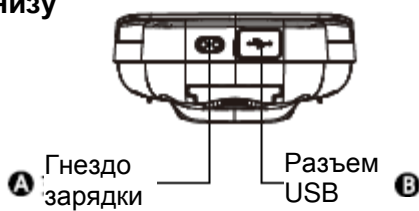

Вид мобильного компьютера EDA60k  
сбоку и снизу

## Раздел 1. Особенности мобильного компьютера EDA60K-0 (серия ScanPal)

### Задняя панель

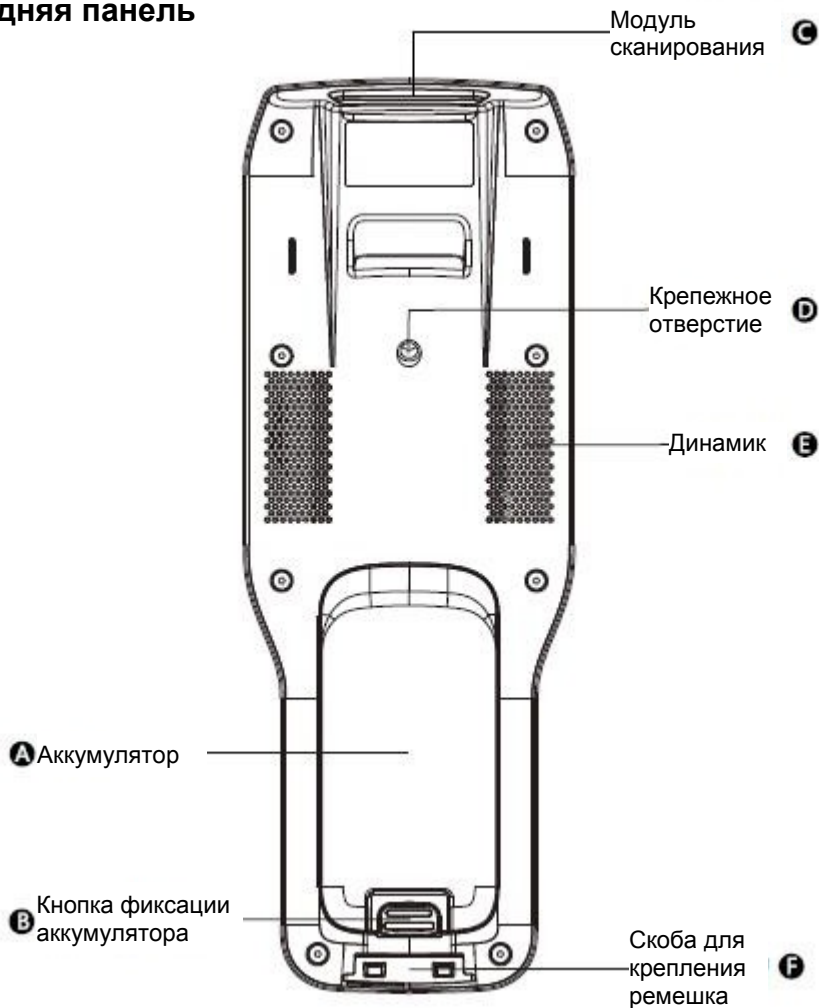

Задняя панель мобильного компьютера EDA60k

## Аккумулятор

В качестве главного источника питания в EDA60k применяется литиевый аккумулятор напряжением 3,7 В. Емкость аккумулятора составляет 5100 мА. Время работы компьютера от аккумулятора зависит от многих факторов, в том числе от яркости экрана, времени автоматического перехода в спящий режим, используемого устройства ввода, температуры окружающей среды и времени использования.

Для предотвращения потери данных Honeywell рекомендует следить за тем, чтобы аккумулятор всегда был заряжен. При замене аккумулятора следует выключить устройство, заменить аккумулятор, а затем снова включить устройство.

Если необходимо произвести замену аккумулятора, обратитесь к местному дилеру.



**Предупреждение.** При неправильном использовании аккумулятора может стать причиной пожара или вызвать химический ожог. Не разбирайте аккумулятор, не сжигайте его и не нагревайте выше 100 °С. Утилизируйте использованный аккумулятор должным образом. Хранить в недоступном для детей месте.

**Мы рекомендуем применять литиевые аккумуляторы Honeywell. Гарантия Honeywell не распространяется на повреждения, вызванные применением аккумуляторов, произведенных не Honeywell.**

## Зарядка аккумулятора

Перед эксплуатацией мобильного компьютера EDA60k необходимо убедиться в том, что аккумулятор (модель AB18) полностью заряжен. Зарядка аккумулятора может быть выполнена до или после его установки в мобильный компьютер EDA60k. Для полной зарядки аккумулятора с помощью оригинального зарядного устройства, подставки для зарядки или зарядного устройства с четырьмя гнездами требуется около 5 часов.

**Мы рекомендуем применять оригинальные зарядные устройства Honeywell. Гарантия Honeywell не распространяется на повреждения, вызванные применением зарядных устройств, произведенных не Honeywell.**

## Замена аккумулятора

При низком заряде аккумулятора его можно зарядить или заменить на полностью заряженный аккумулятор.

1. Сохраните файлы и закройте все запущенные приложения.
2. Нажмите и удерживайте **кнопку питания**.
3. Нажмите **Выключить устройство**.
4. Если EDA60k потребует подтвердить выключение мобильного компьютера, нажмите **Подтвердить**.

## Раздел 1. Особенности мобильного компьютера EDA60K-0 (серия ScanPal)

После выключения устройства выполните следующие действия:

1. Нажмите кнопку фиксации аккумулятора в направлении стрелки, чтобы освободить аккумулятор.

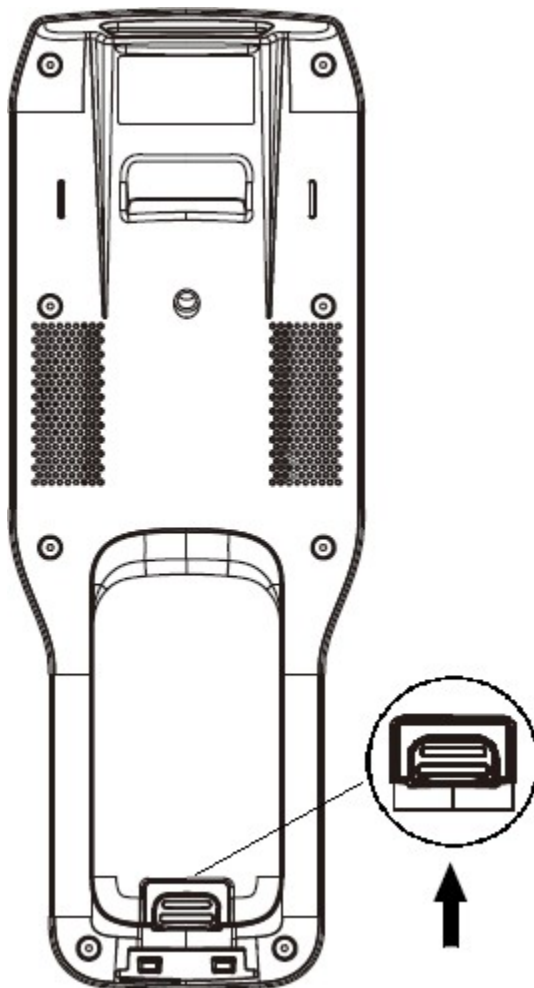

2. Извлеките аккумулятор из отсека, повернув его в направлении стрелки.

## Раздел 1. Особенности мобильного компьютера EDA60K-0 (серия ScanPal)

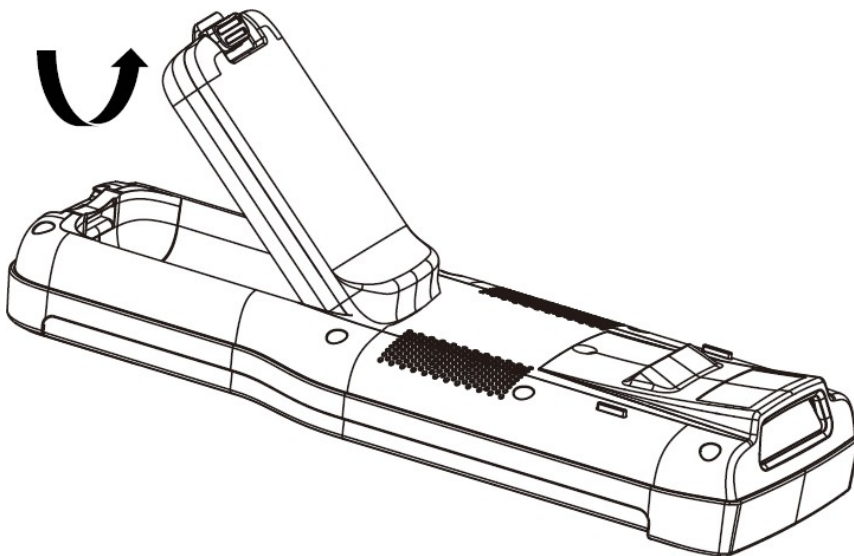

3. Вставьте одну сторону аккумулятора в ограничительный паз и поверните его в направлении стрелки.

## Раздел 1. Особенности мобильного компьютера EDA60K-0 (серия ScanPal)

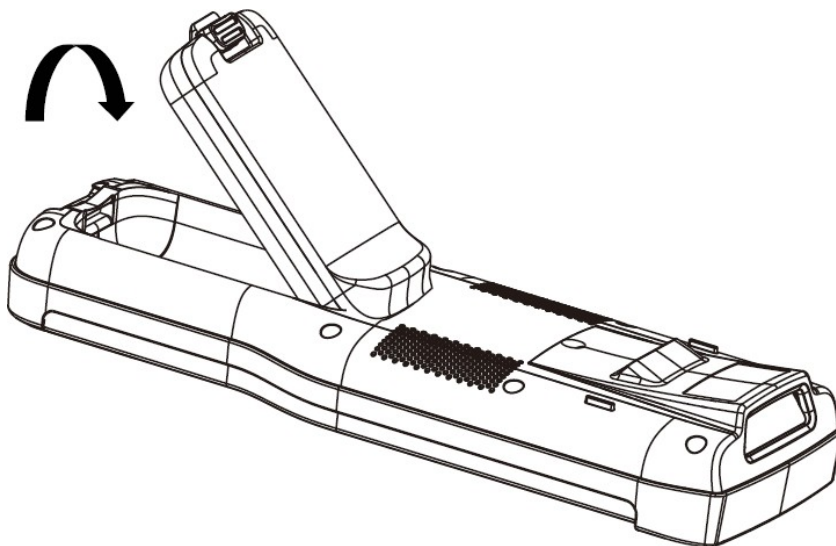

4. Нажмите на заднюю часть аккумулятора в направлении стрелки, чтобы сработала защелка аккумулятора. Аккумулятор установлен.





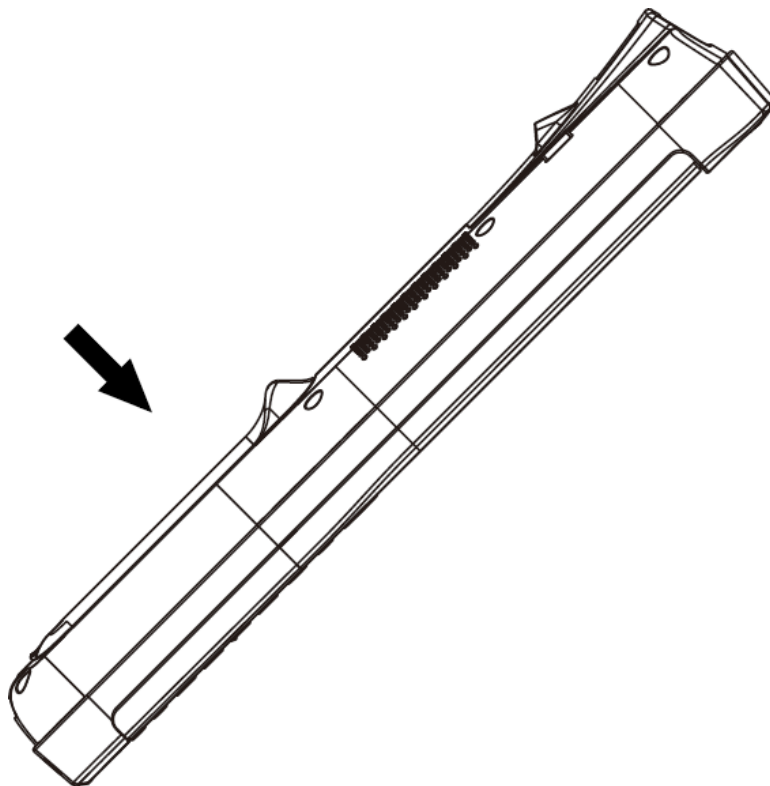

## Раздел 1. Особенности мобильного компьютера EDA60K-0 (серия ScanPal)



## Значок состояния аккумулятора

Значок аккумулятора в строке состояния отображает уровень заряда. Таблица ниже содержит описания некоторых видов состояния уровня заряда. Чтобы узнать время использования и оставшийся заряд аккумулятора, выберите **Настройки > Аккумулятор**.

### Значок состояния аккумулятора

Значок	Состояние
	Уровень заряда аккумулятора — 100 %
	Уровень заряда аккумулятора — 50 %
	Низкий уровень заряда аккумулятора. Необходимо немедленно заменить аккумулятор.
	Мобильный компьютер подключен к внешнему источнику питания, аккумулятор заряжается.
	Аккумулятор неисправен. Пожалуйста, замените аккумулятор. Если проблема не устранена, обратитесь в службу технической поддержки Honeywell.

Индикатор питания в верхнем левом углу экрана мобильного компьютера отображает состояние заряда аккумулятора. Кроме того, он может служить индикатором поступления сообщений. Для ознакомления с конкретными способами настройки перейдите по ссылке <http://developer.android.com/guide/topics/ui/notifiers/notifications.html>.

## Раздел 1. Особенности мобильного компьютера EDA60K-0 (серия ScanPal)

### Описание заводских настроек индикатора питания

Подключение к источнику питания	Состояние индикатора	Описание
Отсутствует	Мигающий оранжевый	Уровень заряда меньше 15 %
Отсутствует	Не горит	Уровень заряда выше 15 %
Подключено	Непрерывный оранжевый	Уровень заряда 0–60 %
Подключено	Мигающий зеленый	Уровень заряда 60–95 %
Подключено	Непрерывный зеленый	Уровень заряда выше 95 %
Отсутствует/ подключено	Мигающий красный	Неисправность аккумулятора

## Изменение состояния индикатора питания

Если установленный по умолчанию режим работы индикатора при зарядке аккумулятора (мигающий зеленый) вас не устраивает, то этот режим можно изменить.

В дополнение к изменению режима работы индикатора питания также можно выбрать:

- Default Battery LED (Индикация зарядки аккумулятора по умолчанию)
- No Battery LED (Отключить индикацию зарядки аккумулятора)

Чтобы индикатор питания горел непрерывным оранжевым, а во время зарядки — непрерывным зеленым, следует выбрать **Default Battery LED**. Чтобы использовать индикатор для отображения уведомлений (от приложений или систем управления устройствами), следует выбрать параметр **No Battery LED**.

### Состояния индикатора питания по умолчанию

Подключение к источнику питания	Состояние индикатора	Описание
Отсутствует	Мигающий красный	Уровень заряда меньше 15 %
Отсутствует	Не горит	Уровень заряда больше или равен 15 %
Подключено	Непрерывный красный	Уровень заряда меньше 15 %
Подключено	Непрерывный оранжевый	Уровень заряда 15–90 %
Подключено	Непрерывный зеленый	Уровень заряда больше 90 %

1. Выберите **Все приложения > Настройки > Индикатор аккумулятора Honeywell**
2. Выберите нужный вариант:
  - Default Battery LED (Индикация зарядки аккумулятора по умолчанию)
  - HSM Battery LED (Заводские настройки)
  - No Battery LED (Отключить индикацию зарядки аккумулятора)

## Проверка уровня заряда

В дополнение к контролю уровня заряда аккумулятора с помощью значка состояния аккумулятора и индикатора питания информацию об уровне заряда также можно узнать в настройках.

1. Выберите **Все приложения > Настройки**.
2. Нажмите **Аккумулятор**. На экране отображается текущий уровень заряда аккумулятора в процентах и оставшееся время работы. В списке указывается количество энергии, потребляемой каждым приложением или службой. Для получения дополнительной информации нажмите соответствующее приложение или службу в показанном списке.

## Срок службы и обслуживание аккумулятора

Извлеченный из мобильного компьютера на длительное время аккумулятор медленно теряет заряд. Для сохранения характеристик аккумулятора служба технической поддержки Honeywell рекомендует хранить его в зарядном устройстве.

### Советы по обслуживанию аккумулятора

Возможные ситуации	Способы экономии заряда
При эксплуатации мобильного компьютера на экране отображается значок низкого заряда аккумулятора или загорается индикатор аккумулятора	Нажмите и удерживайте кнопку питания, затем выберите <b>Выключить устройство</b> . После выключения мобильного компьютера извлеките аккумулятор и замените его на заряженный.
Мобильный компьютер не будет использоваться в течение 5 минут или более длительного времени	Убедитесь, что на экране не отображается значок низкого заряда аккумулятора, и не горит индикатор аккумулятора. Нажмите <b>кнопку питания</b> , чтобы перевести мобильный компьютер в режим ожидания.

Мобильный компьютер не будет использоваться дольше одного дня

- Если вы не планируете использовать мобильный компьютер в течение нескольких дней (например, на выходных), то установите полностью заряженный аккумулятор или подключите компьютер к источнику питания.
- Если предполагается большее время ожидания, то следует извлечь и зарядить аккумулятор. Полностью заряженный аккумулятор и мобильный компьютер следует хранить в темном прохладном месте.
- При хранении аккумулятора в течение нескольких месяцев в режиме ожидания производите его периодическую зарядку, чтобы сохранить его эксплуатационные качества.

---

Аккумулятор хранится вне мобильного компьютера

Храните аккумулятор в зарядном устройстве.

---

## Рекомендации по обслуживанию и меры безопасности

- Во время предпродажной подготовки аккумулятор заряжается частично, поэтому перед использованием необходимо зарядить его полностью.
- Информация о том, как правильно заряжать аккумулятор, изложена в разделе **Зарядка аккумулятора**. Использование этого аккумулятора в сторонних устройствах может привести к повреждению этих устройств или аккумулятора.
- Избегайте падений аккумулятора и мобильного компьютера. В случае возникновения неполадок аккумулятора или мобильного компьютера отправьте их в службу поддержки Honeywell для проведения проверки.
- Данный аккумулятор можно заменять только на другой аккумулятор АВ18. Данный аккумулятор был протестирован и соответствует стандартам безопасности. В случае замены аккумулятора обратитесь к представителю службы поддержки Honeywell или в дилерский центр.

## Раздел 1. Особенности мобильного компьютера EDA60K-0 (серия ScanPal)

- Отработанные аккумуляторы таят в себе скрытую угрозу для безопасности. Перед чисткой аккумулятора заклейте полюса аккумулятора изоляционной лентой.
- Запрещается модифицировать аккумулятор и пытаться вставлять в него посторонние предметы.
- Ничего не припаивайте к полюсам аккумулятора.
- Не замыкайте полюса аккумулятора и держите его подальше от металлических предметов.
- Не допускайте падений, механических ударов и сдавливания аккумулятора.
- Запрещается разбирать, открывать, раздавливать, сгибать, деформировать, прокалывать и поджигать аккумулятор.
- Запрещается погружать аккумулятор в воду.

## Включение режима «В самолете»

Если подключение к какой-либо беспроводной сети не требуется, то для экономии заряда включите режим полета.

1. Нажмите **Настройки**.
2. В разделе **Беспроводные сети и Интернет** нажмите **Дополнительно**.
3. Установите флажок для режима «В самолете»

## Включение устройства



Вставьте в EDA60k полностью заряженный аккумулятор. При первом включении EDA60k: Нажмите и отпустите кнопку **питания**.

**Внимание!** После завершения работы мастера установки экран приветствия больше отображаться не будет. В дальнейшем после каждого включения устройства будет отображаться интерфейс экрана блокировки.

## Отключение блокировки экрана

Отключение блокировки экрана требуется при каждом включении EDA60k.

- Чтобы отключить блокировку экрана, сдвиньте значок замка к краю экрана.
- Для защиты мобильного компьютера EDA60k рекомендуем установить пароль. Нажмите **Все приложения > Настройки > Безопасность > Установить пароль**.



## Индикатор сканера

Индикатор сканера отображает состояние сканера. Способы сканирования штрихкодов описаны в разделе *Сканирование штрихкодов*.

### Значения показаний индикатора сканера

Цвет индикатора	Значение
Зеленый	Нормальное распознавание штрихкода
Красный	Ошибка распознавания штрихкода

## Настройка яркости экрана

Вы можете настроить яркость экрана в соответствии с текущими условиями.

1. Нажмите **Настройки**.
2. Нажмите **Экран > Яркость**.
3. Отрегулируйте яркость, смещая ползунок.

## Настройка подсветки клавиатуры

Для экономии энергии подсветка кнопок по умолчанию отключена. Также в целях экономии заряда пользователь может настроить данную подсветку таким образом, чтобы она загоралась только при нажатии кнопок во время эксплуатации устройства.

1. Нажмите **Настройки**.
2. Нажмите **Экран > Подсветка клавиатуры**.
3. **Включить** или **Выключить** подсветку клавиатуры

## Звуковые функции

EDA60k оснащен динамиком и программным инструментом для настройки громкости.

### Настройка громкости сигнала вызова и оповещений

С помощью кнопок громкости на мобильном компьютере можно легко настроить громкость сигнала вызова и оповещений.



**Внимание!** Кнопки громкости звука предназначены только для настройки громкости сигнала вызова и оповещений. Для настройки других звуковых эффектов откройте **Настройки** и нажмите **Звук > Громкость**.

## Раздел 1. Особенности мобильного компьютера EDA60K-0 (серия ScanPal)

1. Нажмите синюю кнопку в нижней части мобильного компьютера, в правом верхнем углу экрана появится строчная буква «а».

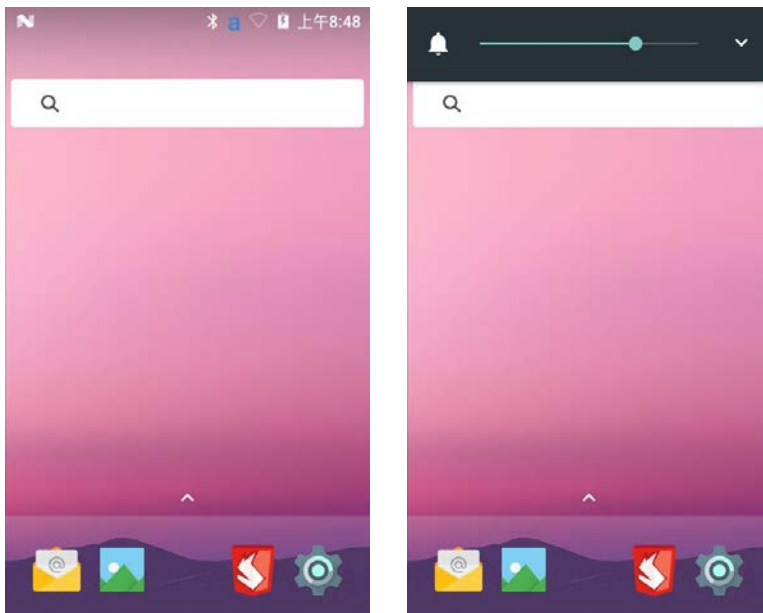

2. С помощью кнопок регулировки громкости или ползунка отрегулируйте уровень громкости. Чтобы включить режим вибрации, удерживайте кнопку уменьшения громкости или переместите ползунок регулировки громкости в крайнее левое положение.

## Включение режима вибрации

При работе в офисе мобильный компьютер можно перевести в режим вибрации и отключить звук динамика. Для этого существует два способа.

1. Нажмите и удерживайте **кнопку питания**. На экране отображается меню отключения питания.
2. Нажмите , чтобы включить режим вибрации.

\* Второй способ описан в разделе *Настройка громкости сигнала вызова и оповещений*

## Настройка звука

В этом разделе описывается настройка звуковых сигналов в приложениях. Для изменения настроек звука нажмите **Настройки**, затем **Звук**.

### Настройка музыки и звука

Настройка	Описание
Звук	С помощью панели регулировки звука можно настроить громкость для следующих функций: Воспроизведение музыкальных и видео-файлов, звуков в играх и другого медиаконтента. Мелодии сигнала вызова и сигналы сообщений. Для регулировки громкости также можно использовать кнопки. Звонок будильника и сигналы предупреждений.
Сигнал оповещения по умолчанию	Выберите сигнал оповещения
Звонок будильника по умолчанию	Выберите звонок будильника
Сигнал полного заряда батареи	Сигнал полного заряда батареи можно активировать с помощью флажка
Сигнал блокировки экрана	Сигнал блокировки экрана можно активировать с помощью флажка

## Установка карты SD



Вы можете использовать карту памяти SD для увеличения объема памяти или установки программного обеспечения. Для максимальной производительности и долговечности компания Honeywell рекомендует использовать карту памяти SD класса Single Level Cell (SLC) или карту памяти SDHC.

**Внимание!** Перед первым использованием карту следует отформатировать.

1. Выключите мобильный компьютер.
2. Нажмите кнопку фиксации крышки аккумулятора и извлеките аккумулятор.
3. Сдвиньте зажимное устройство в направлении стрелки, откройте фиксатор и откиньте зажим движением вверх.
4. Вставьте карту Micro SD в гнездо.
5. Верните зажимное устройство на прежнее место: сдвиньте его в направлении стрелки, чтобы зафиксировать.
6. Вставьте аккумулятор, слегка нажмите на заднюю часть аккумулятора, чтобы сработала защелка аккумулятора.
7. Включите устройство.

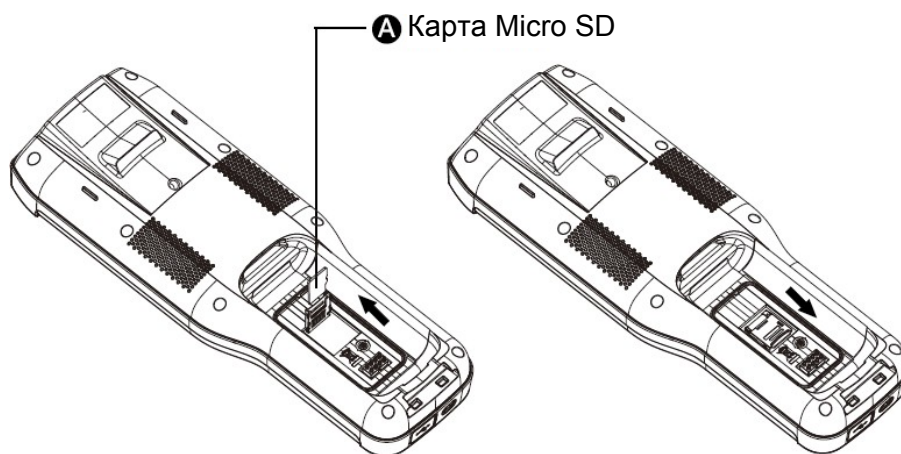

## Передача файлов

Передача файлов между персональным компьютером и мобильным компьютером осуществляется с помощью кабеля USB. При подключении мобильного компьютера с помощью кабеля USB к персональному компьютеру возможен просмотр и перемещение файлов мобильного компьютера или передача файлов с персонального компьютера на мобильный компьютер. Если вы переносите файлы с компьютера Apple Macintosh, то используйте приложение Android для переноса файлов (загрузите его с сайта [www.android.com/filetransfer](http://www.android.com/filetransfer)).

Для подключения мобильный компьютер по умолчанию использует MTP (протокол передачи медиафайлов). Если вы в основном передаете изображения с камеры, воспользуйтесь для подключения протоколом PTP (протокол передачи изображения). Если операционная система Windows не поддерживает протокол MTP, то можно использовать протокол PTP.



**Внимание!** EDA60k поддерживает высокоскоростную USB-связь (USB2.0) с максимальной скоростью передачи данных 480 Мбит/с.

1. Подключите EDA60k к персональному компьютеру.
2. На экране EDA60k выберите устройство мультимедиа (MTP) или камеру (PTP).
3. Найдите нужные файлы EDA60k с помощью персонального компьютера. Вы можете копировать, удалять или перемещать файлы между EDA60k и персональным компьютером.

## Просмотр файлов EDA60k

Просматривать файлы, сохраненные в EDA60k и на карте памяти, можно с помощью диспетчера файлов.



**Внимание!** Некоторые файлы не могут быть открыты из-за системных ограничений. Выберите соответствующее приложение, чтобы открыть нужный файл.

1. Нажмите на **Все приложения > Диспетчер файлов**.
2. Чтобы открыть файл, нажмите название папки или файла.

## Принадлежности EDA60k

Мобильный компьютер EDA60k поставляется в комплекте с оригинальным аккумулятором и зарядным устройством. Все прочие принадлежности необходимо заказывать отдельно. Для этого обратитесь к своему представителю по продажам.

### Принадлежности EDA60k

Принадлежность	Описание
Аккумулятор EDA60k (AB18)	Данный аккумулятор обеспечивает нормальную работу мобильного компьютера EDA60k. Для увеличения срока работы мобильного компьютера можно приобрести запасный аккумулятор.
Зарядное устройство	Предназначено для зарядки EDA60k.
Home Base (зарядное устройство-подставка)	Зарядное устройство-подставка используется как для зарядки аккумулятора, установленного в мобильном компьютере EDA60k, так и для зарядки аккумулятора, извлеченного из устройства.
Quad Battery Charger (зарядное устройство на 4 гнезда)	Зарядное устройство на 4 гнезда служит для одновременного заряда максимум четырех аккумуляторов AB18.
Ремешок	Ремешок для ношения на руке легко крепится и обеспечивает удобную переноску устройства.
Рукоятка	Рукоятка легко устанавливается и упрощает сканирование.



# 2 Пользовательский интерфейс и приложения

В этом разделе описывается пользовательский интерфейс операционной системы Android и способы взаимодействия с экраном. Этот раздел также знакомит с различными приложениями Honeywell на мобильном компьютере.

# Пользовательский интерфейс

Пользовательский интерфейс операционной системы Android 7.1 обеспечивает эффективную работу с сенсорным экраном и удобство навигации.

## Главный экран

После включения мобильного компьютера и выбора языка на экране отображается главный экран.

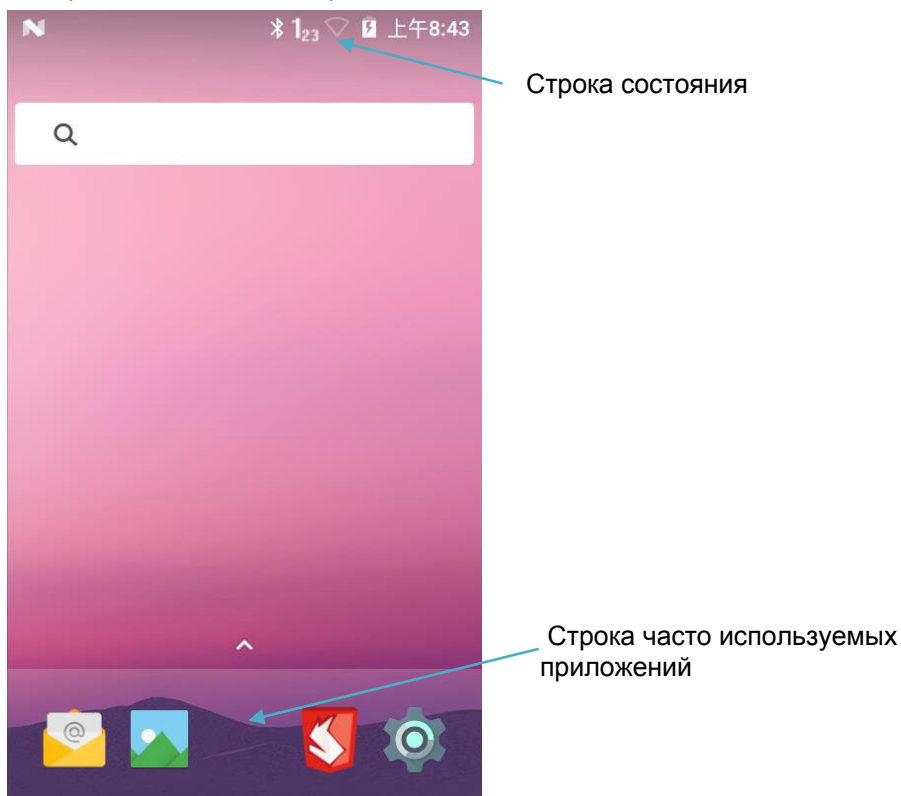

## Раздел 2. Пользовательский интерфейс и приложения

### Описание главного экрана

Элемент	Описание
Строка состояния	В левой части строки состояния отображаются системные сообщения, отправленные приложениями, например, уведомление о получении сообщения. В правой части строки состояния отображаются индикаторы подключения к беспроводным сетям и сети Интернет, а также уровень заряда аккумулятора.
Часто используемые приложения	Приложения, расположенные в данной строке, будут постоянно отображаться на главном экране. В центре строки часто используемых приложений отображается значок <b>Все приложения</b> .

## Значки строки состояния

Значки отображают текущее состояние подключения к сетям, уровень заряда аккумулятора, уведомления и настройку звука. Подробная информация о значках строки состояния изложена в таблице ниже.

### Значки состояния и уведомлений

Значок	Описание	Значок	Описание
	Незавершенное событие календаря		Звук выключен
	Пропущенный будильник, будильник установлен		Включен режим вибрации
	Новое текстовое или мультимедийное сообщение		Уровень заряда аккумулятора — 100 %
	Ошибка при передаче текстового или мультимедийного сообщения		Выполняется зарядка от внешнего источника питания
	Новое электронное письмо		Включен режим «В самолете»
	Мобильный компьютер с помощью кабеля USB подключен к персональному компьютеру		EDA60k сопряжен с другим устройством через Bluetooth
	Включен ABD (включен режим устранения неполадок USB)		Включен Bluetooth
	Синхронизация данных		Нормальный уровень сигнала Wi-Fi
	Ошибка синхронизации или попытки войти в учетную запись		Wi-Fi включен, но отсутствует сигнал
	Карта памяти заполнена		Устройство подключено к сети

### Назначение кнопок

Пользователь может назначить функцию по умолчанию для кнопки сканирования и кнопок P1, P2, P3, P4.

1. Нажмите **Все приложения > Настройки > Назначение кнопок**.
2. Коснитесь кнопки, назначение которой требуется изменить.
3. Нажмите **KEYS** или **APPS**, чтобы просмотреть возможные варианты.
4. Выберите назначение кнопки. Выбранная функция отобразится под названием кнопки.

### Просмотр системных сообщений

Системные сообщения EDA60k можно просматривать на странице уведомлений.

- Чтобы открыть страницу уведомлений, проведите по экрану вниз.
- Чтобы закрыть страницу уведомлений, проведите по экрану вверх, нажмите кнопку возврата или кнопку перехода на главный экран.

### Управление системными сообщениями

Системные сообщения, полученные от приложений EDA60k, позволяют пользователю оперативно реагировать на них.

1. При появлении значка системного сообщения проведите по экрану вниз.
2. Коснитесь сообщения, которое требует обработки. Откроется соответствующее приложение для дальнейшей обработки.
  - Чтобы удалить системное сообщение, сдвиньте его в сторону.
  - Чтобы удалить все системные сообщения, нажмите значок  в правом верхнем углу экрана.

### Индивидуальная настройка главного экрана

Чтобы иметь быстрый доступ к приложениям, их значки можно добавлять на любой из главных экранов.

1. Нажмите значок , чтобы открыть **Все приложения**.
2. Перемещение значка приложения на главный экран: для этого используйте длительное нажатие на значок, который нужно добавить на главный экран, затем перетащите его на любой из главных экранов.

Перемещение значка виджета на главный экран: для этого используйте длительное нажатие на значок виджета, затем перетащите его на любой из главных экранов.
3. Чтобы удалить приложение или виджет с главного экрана, используйте длительное нажатие на соответствующий значок, затем перетащите его на значок **X Удалить** в верхней части экрана.

### Настройка часто используемых приложений

Для быстрого доступа к приложениям можно добавлять приложения в строку часто используемых приложений.

1. Нажмите значок , чтобы открыть **Все приложения**.
2. Используйте длительное нажатие на значок в строке часто используемых приложений и перетащите его на значок X **Удалить** в верхней части экрана.
3. Добавление значка приложения в строку часто используемых приложений: для этого используйте длительное нажатие на значок приложения, которое нужно добавить, затем перетащите его в строку часто используемых приложений.

Добавление значка виджета в строку часто используемых приложений: для этого нажмите **Все приложения**, используйте длительное нажатие на значок виджета, который нужно добавить, затем перетащите его в строку часто используемых приложений.

### Управляющие жесты

Используйте движения пальцем, чтобы управлять приложениями, меню, экранной клавиатурой и другими функциями интерфейса.

- Чтобы выбрать или запустить какую-либо функцию или приложение, достаточно коснуться его.
- Чтобы изменить имя, пароль и другую информацию, коснитесь соответствующего поля ввода для отображения экранной клавиатуры.

К другим управляющим жестам относятся:

- Длительное нажатие: удерживание пальца на каком-либо значке до получения отклика системы.
- Перетаскивание: нажатие и удерживание значка, а затем его перемещение по экрану в нужное положение. Например, с помощью функции перетаскивания можно изменить порядок расположения значков на главном экране.
- Прокрутка или скольжение: нажмите на экран и, не отрывая пальца, быстро переместите его по экрану. Например, прокрутка влево или вправо позволяет просматривать другие экраны.
- Двойной щелчок: быстрое нажатие два раза подряд на карте или другом интерфейсе увеличивает масштаб изображения. Повторный двойной щелчок возвращает к прежнему масштабу изображения.
- Разведение пальцев: в некоторых приложениях возможно изменять масштаб изображения объекта путем сведения и разведения двух пальцев на экране.

### Настройка часового пояса

EDA60k автоматически синхронизирует время и дату через Интернет. Возможна ручная настройка часового пояса в соответствии с регионом.

1. Откройте **Настройки**.
2. Нажмите **Дата и время**.
3. Снимите флажок **Автоматически определять часовой пояс**.
4. Нажмите **Выбрать часовой пояс** и выберите часовой пояс своего региона.



# Программное обеспечение Honeywell

Honeywell помогает пользователям устранять неполадки и подключать мобильные компьютеры к другим устройствам и сетям.





Нажмите значок **Все приложения**  >Power Tools. Отобразятся приложения, приведенные в таблице ниже. Для получения подробной информации нажмите

<http://country.honeywellaidc.com/ru-RU/Pages/Product.aspx?category=enabling-solutions&cat=HSM&pid=Dolphin%20Power%20Tools>.

**Доступное на EDA60k программное обеспечение Honeywell (приведенный ниже список не является исчерпывающим)**

Значок	Приложение	Описание
	Demo	Включает в себя Scan Demo; предназначено для ознакомления и использования различных функций, включая функцию сканирования
	ConfigApps	Применяется для включения/отключения и установки приложений
	Configure Autorun (Настройка автоматического запуска)	Настройка автоматического запуска приложений при включении устройства
	Backup	Резервное копирование и восстановление пользовательских данных и настроек
	BattMon	Мониторинг уровня заряда аккумулятора
	Diagnostic Information (Диагностическая информация)	Просмотр информации об устройстве, приложениях Honeywell, радиосистемах, аккумуляторе,

## Раздел 2. Пользовательский интерфейс и приложения

		памяти, сканере
	EZConfig	Настройка конфигурации устройства и приложений для сканирования штрихкодов
	EZConfig Editor (Редактор EZConfig)	Просмотр и редактирование файлов конфигурации и настроек обновления
	Auto Install Settings (Настройки AutoInstall)	Данное приложение проверяет и устанавливает установочные пакеты и файлы APK в автоматическом режиме
	Wi-Fi Radio Setting (Настройки радиосистемы Wi-Fi)	Настройка кода страны, канала, уровня сигнала, конфигурации журнала для радиосистемы Wi-Fi
	Wi-Fi Information (Информация о Wi-Fi)	Отображение информации о точках доступа соседних сетей Wi-Fi, включая SSID, MAC, протокол шифрования

## Загрузка программы блокировки приложений

Программа блокировки приложений Honeywell (Applock) — это приложение Android, позволяющее настраивать разрешения или запреты запуска приложений. Руководство пользователя Applock и установочную программу можно скачать по следующей ссылке: <https://hsmftp.honeywell.com>.

## Снятие блокировки режима разработчика

При желании внести системные изменения в EDA60k можно снять блокировку режима разработчика. В режиме разработчика доступны функции диагностики и устранения неполадок EDA60k. После снятия блокировки режима разработчика в системном меню появляется пункт подключения к режиму разработчика.

1. Нажмите **Настройки**.
2. Нажмите **Об устройстве**.
3. Нажмите на строчку с указанием версии устройства 7 раз, затем появится оповещение «Вы находитесь в режиме разработчика».

# 3 Функции сканирования

Данный раздел знакомит со способами сканирования штрихкодов и с настройкой параметров сканирования.

# Функции сканирования

Сканер предназначен для считывания линейных, двухмерных <sup>1</sup>, составных и почтовых штрихкодов. Поддерживает высокоэффективное сканирование с высокой скоростью в реальных условиях. Помимо этого, модуль сканирования способен записывать черно-белые изображения, например, делать снимки этикеток и поврежденных товаров.

*Примечание 1.* В зависимости от конфигурации EDA60k комплектуется модулями сканирования N4313 или N5603 с разными наборами поддерживаемых штрихкодов.

## Передача данных в виде ввода с клавиатуры Android

Функция сканирования с использованием «разрыва клавиатуры» позволяет передавать данные считанных штрихкодов в активное приложение в виде ввода с клавиатуры Android. Функция сканирования с помощью «разрыва клавиатуры» в мобильном компьютере EDA60k включена по умолчанию.

Функцию «разрыва клавиатуры» можно активировать с помощью сканера или приложения. Если какое-либо приложение использует для сканирования API Barcode Reader, то функция «разрыва клавиатуры» временно блокируется.

Пользовательские приложения для EDA60k можно создавать с использованием комплекта разработчика ПО (SDK), который можно скачать по адресу: <https://hsmftp.honeywell.com>.

Замена префикса и суффикса выполняется в пределах строкового значения.

### Передача префикса и суффикса

Подстрока	Код символа для замены	Использование «разрыва клавиатуры» в виде события клавиатуры
\r	13	Нет
\n	10	Да
\t	9	Да
\\	'\'	Нет

### Изменение параметров сканирования

Изменения, внесенные в файл настроек по умолчанию распространяются на все не файловые приложения.

1. Нажмите **Настройки**.
2. Нажмите **Scan Settings -> Internal Scanner**.
3. Нажмите **Default Profile**.
4. Выберите «Data Processing Settings», «Symbology Settings», «Decode Settings», «Imager Settings», «Trigger Settings» или «Notification Settings».
5. Измените настройки в соответствии с требованиями приложения

### Восстановление настроек сканирования по умолчанию

Пользователи могут легко отменить все изменения, внесенные в раздел настроек по умолчанию, и восстановить заводские настройки.



**Внимание!** После восстановления заводских настроек для какого-либо одного параметра настройки всех параметров в данном разделе будут возвращены к заводским.

1. Нажмите значок , расположенный в правом верхнем углу любого экрана настройки параметров сканирования
2. Нажмите **Restore all defaults**.

### Настройки сканера по умолчанию

Таблица ниже описывает Data Processing Settings, Symbology Settings, Decode Settings, Imager Settings, Trigger Settings и Notification Settings.

#### Настройки обработки данных

Настройки обработки данных позволяют выбрать способы, с помощью которых EDA60k обрабатывает данные штрихкодов.

#### Настройки обработки данных

### Раздел 3. Функции сканирования

Настройка	Описание	Значение по умолчанию
Wedge	Включение/выключение отправки данных штрих-кодов в качестве событий клавиатуры Android при передаче данных в приложение	Включено
Character set	Выберите применяемый для расшифровки штрих-кодов набор символов: <ul style="list-style-type: none"><li>• ISO-8859-1</li><li>• US-ASCII</li><li>• UTF-16</li><li>• UTF-16BE</li><li>• UTF-16LE</li><li>• UTF-8</li></ul> Соответствующий атрибут BarCodeReader: PROPERTY_DATA_PROCESSOR_CHARSET	ISO-8859-1
Prefix	Задайте символы, добавляемые перед расшифровкой штрихкода	Отсутствует
Suffix	Задайте символы, добавляемые после расшифровки штрихкода	Отсутствует
Data editing plugin	Задайте подключаемый модуль для редактирования данных	Отсутствует
Character prefix	Задайте символьный префикс для расшифровки данных штрихкода <ul style="list-style-type: none"><li>• Отсутствует</li><li>• Honeywell</li><li>• AIM</li></ul>	Отсутствует
Launch browser	Включение или отключение функции использования URL-адреса из штрихкода, если штрихкод начинается с «http://» или «https://»; браузер открывает соответствующий URL-адрес Соответствующий атрибут BarCodeReader: PROPERTY_DATA_PROCESSOR_LAUNCH-BROWSER	Включено



### Раздел 3. Функции сканирования

---

Scan to Intent	<p>Включение или отключение заданной операции обработки результатов сканирования. Штрихкод используется в следующем формате: '/' ACTION (Действие) '/' intent-suffix '\$' extra-data (суффикс intent '\$' дополнительные данные) Где: Дополнительные операции и данные для запуска Intent или соответствующего приложения используют следующие символы Действие Intent: "com.honeywell.scantointent.intent.action." + ACTION Дополнительные данные Intent: "com.honeywell.scantointent.intent.extra.DATA" содержит остальную часть данных штрихкода после первого символа '\$'. Соответствующий атрибут BarCodeReader: PROPERTY_DATA_PROCESSOR_SCAN_TO_INTENT</p>	Включено
<hr/>		
Launch EZConfig	<p>Включение или отключение запуска EZConfig для обработки штрихкода. Использует кодировку символов Aztec и содержит указанные данные заголовка. Соответствующий атрибут BarCodeReader: PROPERTY_DATA_PROCESSOR_LAUNCH_EZ_CONFIG</p>	Включено
<hr/>		
Data Intent	<p>Широковещательный режим для передачи и обработки данных штрих-кода без использования SDK или библиотек. Дополнительная информация: <a href="https://support.honeywellaidc.com/s/article/How-to-use-the-Barcode-Data-Intent">https://support.honeywellaidc.com/s/article/How-to-use-the-Barcode-Data-Intent</a></p>	

---

### Настройки Symbology Settings

Настройки типов штрихкодов позволяют включать или отключать распознавание соответствующих штрихкодов. Нажмите тип штрихкода, чтобы просмотреть или изменить настройки для этого типа.

#### Настройки типов штрихкодов

Настройка	Значение по умолчанию
Code 128	Включено
GS1-128	Включено
Code 39	Включено
Datamatrix	Включено
UPC-A	Включено
UPC-E	Выключено
EAN-8	Выключено
EAN-13	Включено
Aztec	Включено
China Post	Выключено
Codabar	Включено
Codablock A	Выключено
Codablock F	Выключено
Code 11	Выключено
Code 93	Выключено

### Раздел 3. Функции сканирования

Composite	Выключено
Han Xin	Выключено
IATA 2 of 5	Выключено
Interleaved 2 of 5	Включено
Korean Post	Выключено
Matrix 2 of 5	Выключено
Maxicode	Выключено
Micro PDF 417	Выключено
MSI	Выключено
PDF 417	Выключено
QR Code	Выключено
RSS (GS1)	Выключено
Standard 2 of 5	Выключено
Telepen	Выключено
TLC 39	Выключено
Trioptic	Выключено
2D Postal Settings	Выключено
OCR	Выключено

### Настройки Imager Settings

Как правило, у пользователей не возникает потребность в изменении настроек модуля сканирования. **Настройка "Override Recommended Values"** по умолчанию отключена. Рекомендуемые настройки модуля сканирования подходят для большинства ситуаций. Изменять их следует только тогда, когда пользователь имеет достаточно глубокое понимание работы модуля сканирования.

### Настройки Trigger Settings

Настройки кнопок позволяют изменить способы использования кнопки сканирования.

#### Настройки кнопок

Настройка	Описание	Значение по умолчанию
<b>Задержка ожидания декодирования</b>	Если кнопка сканирования удерживается нажатой и декодировать штрихкод не удастся, то сканирование автоматически прекратится через 20 секунд	<b>20</b>

## Настройки Notification Settings

В настройках уведомлений можно настроить способ отклика EDA60k при сканировании штрихкодов.

### Настройки уведомлений

Настройка	Описание	Значение по умолчанию
Good Read Notification	Включение/отключение уведомления об успешном считывании. Уведомление осуществляется включением зеленого светового индикатора, подачей короткого звукового сигнала и кратковременной вибрацией (если включено).	Включено
Bad Read Notification	Включение/отключение уведомления об ошибке считывания. Уведомление осуществляется включением красного светового индикатора, подачей звукового сигнала об ошибке и кратковременной вибрацией (если включено).	Выключено
Vibrate Enabled	Включение/отключение вибрации устройства, независимо от результата считывания	Выключено

## Сканирование штрихкода

Для получения наилучшего результата модуль сканирования испускает луч целеуказателя. Чтобы ускорить процесс считывания штрихкода, устройство поддерживает сканирование во всех направлениях (на 360°).



**Внимание!** Перед выполнением сканирования включите в настройках только необходимые типы штрихкодов.

1. Нажмите **Все приложения > Demos > ScanDemo**.
2. Удерживая мобильный компьютер неподвижно, направьте окно сканера на штрихкод. Рекомендуется держать компьютер на расстоянии 10–25 см от этикетки со штрихкодом.
3. Нажмите кнопку сканирования или кнопку **Scan** в интерфейсе. Убедитесь, что штрихкод находится в пределах диапазона сканирования.

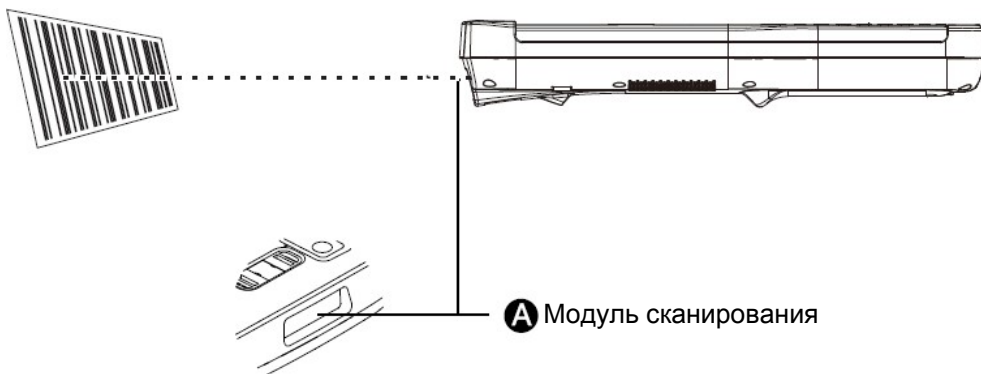

Когда сканирование завершается, подается звуковой сигнал и загорается индикатор Good Read.



# 4 Клавиатура и способы ввода

Данный раздел знакомит с устройством клавиатуры, назначением всех функциональных кнопок и приложениями для ввода информации мобильного компьютера EDA60k. С помощью клавиатуры осуществляется быстрый ввод текста, цифр и специальных символов.

## Устройство клавиатуры

Непосредственно под экраном мобильного компьютера EDA60k расположены 30 кнопок: кнопка питания, кнопки навигации, кнопка сканирования, цифровые/буквенные кнопки, а также функциональные кнопки.

Функция	Описание
Кнопка питания	При длительном нажатии включает/отключает устройство, при коротком — включает/отключает блокировку экрана.
Кнопка сканера	Предназначена для сканирования, при включенной блокировке экрана позволяет возобновить работу системы.
Кнопки навигации	Кнопки перемещают курсор по четырем направлениям: вверх, вниз, влево, вправо. При использовании соответствующей функциональной кнопки «вверх» и «вниз» можно использовать для, соответственно, увеличения или уменьшения громкости.
Функция захвата экрана	Одновременно удерживайте кнопку питания и кнопку со стрелкой «вниз» (кнопка уменьшения громкости).
Алфавитно-	Алфавитно-цифровая клавиатура пере-



## Раздел 4. Клавиатура и способы ввода

цифровая клавиатура.	ключается с помощью синей кнопки.
aA	Кнопка переключения верхнего регистра Shift/Caps. Если алфавитно-цифровая клавиатура работает в режиме ввода цифр, то после нажатия данной кнопки алфавитно-цифровая клавиатура переключается в верхний регистр (Shift) и позволяет вводить символы. Если алфавитно-цифровая клавиатура работает в режиме ввода букв, то после однократного нажатия данной кнопки алфавитно-цифровая клавиатура работает в режиме ввода букв и ввод начинается с первой заглавной буквы, при повторном нажатии включается верхний регистр, третье нажатие возвращает нижний регистр.
ENT	Кнопка подтверждения Enter .
DEL	Кнопка удаления, удаляет по одному символу.
Tab	Кнопка Tab, переключает меню.
P1, P2, P 3, P4	Настраиваемые кнопки, действие которых можно изменить с помощью функции назначения кнопок ( <i>см. раздел «Назначение кнопок»</i> ). Функции по умолчанию: P1 — настройки Wi-Fi, P2 — настройки Bluetooth, P3 — уменьшение яркости экрана, P4 — увеличение яркости экрана.
Переключение функциональных кнопок	Позволяет использовать алфавитно-цифровую клавиатуру в выполнении действий, соответствующих функциональным кнопкам Fn. Синяя кнопка переключает алфавитно-цифровую клавиатуру в режим ввода букв, оранжевая кнопка переключает алфавитно-цифровую клавиатуру в режим использования функциональных кнопок.

# 5 Настройка мобильного компьютера

Данный раздел знакомит с настройкой мобильного компьютера EDA60k. Пользователь также может узнать о настройке подключения к сетям и защите беспроводной сети.

# Настройка мобильного компьютера

Пользователь может внести изменения в настройки множества параметров мобильного компьютера, в том числе, например, в настройки типа декодируемых штрихкодов или в настройки сети. Параметры, задаваемые пользователем, определяют работу мобильного компьютера. Параметры настройки мобильного компьютера задаются в настройках приложений.

## Начальная настройка приложений

Настройка приложений осуществляется в меню приложений. Нажмите **Приложения > Настройки**.

## Структура настройки приложений

Данный раздел знакомит со структурой меню настройки приложений, чтобы облегчить доступ пользователя к соответствующим параметрам.

### Беспроводное подключение и сеть

Настройка	Инструкция
WLAN	Включение/отключение беспроводного подключения Wi-Fi. При включенном Wi-Fi нажмите данную строку, чтобы просмотреть доступные сети Wi-Fi.
Bluetooth	Включение/отключение беспроводного подключения Bluetooth. При включенном Bluetooth нажмите данную строку, чтобы просмотреть список других Bluetooth-устройств, находящихся в зоне действия.
Подробнее...	Режим «в самолете»: включение/отключение режима «в самолете». VPN: настройка пароля для доступа к виртуальной частной сети.

## Раздел 5. Настройка мобильного компьютера

### Оборудование

Настройка	Инструкция
Звук	Настройка сигнала вызова и уведомлений, включая мелодию и громкость.
Дисплей	Настройка яркости, фона, времени автоматического отключения, размера шрифта и автоматического поворота экрана.
Память	Отображает оставшийся объем памяти.
Аккумулятор	Отображает данные об использовании и текущем состоянии аккумулятора.
Приложение	Отображает загруженные и используемые приложения.

### Индивидуальные настройки

Настройка	Инструкция
Учетная запись	Настройка учетной записи электронной почты.
Защита	Настройка блокировки экрана, прав администратора и защиты памяти, а также установка приложений.
Язык и ввод	Выберите текущий язык и раскладку клавиатуры по умолчанию. Настройка функции автоматического ввода, например, верхнего регистра и пунктуации. Настройка скорости курсора мыши или сенсорного экрана.
<b>Резервное копирование и сброс</b>	Возвращение к заводским настройкам.

## Раздел 5. Настройка мобильного компьютера

### Настройки HONEYWELL

Настройка	Инструкция
Назначение кнопок	Позволяет задать назначение левой, правой и центральной кнопок сканирования, а также для кнопок P1 и P2. Для получения более подробной информации см. раздел <i>Назначение кнопок</i> .
Светодиодный индикатор аккумулятора	Настройка режима светодиодного индикатора аккумулятора.
Настройка параметров сканирования	Настройка фотосканера EDA60k. Для получения более подробной информации см. <i>Изменение параметров сканирования</i> .
Журнал	Запуск службы журналов android logcat и linux kernel для облегчения решения вопросов, возникающих при эксплуатации оборудования.
Smart sensor (Интеллектуальный датчик)	Встроенный интеллектуальный датчик, помогающий эффективнее управлять энергопотреблением устройства.

### Система

Настройка	Инструкция
Дата и время	Настройка даты и времени.
Вспомогательные функции	Настройка вспомогательных функций, например, крупного шрифта и переключения на голосовой ввод текста.
Печать	Настройка печати.
Об устройстве	Отображает системные сведения о мобильном компьютере.

# Подключение к сетям

Мобильный компьютер можно подключить как к беспроводной, так и проводной сети. Подключение мобильного компьютера к сети возможно через следующие интерфейсы:

- Радиосистема беспроводной связи 802.11
- Bluetooth
- USB



## Подключение к сети Wi-Fi

При подключении к беспроводной сети EDA60k передает данные, используя стандарт 802.11. Перед подключением к сети Wi-Fi следует ознакомиться с протоколами безопасности и необходимыми сертификатами. По умолчанию радиосистема 802.11 отключена.

1. Войдите в **Настройки**, переключите WLAN в положение «Включено».
2. Когда индикатор WLAN изменит цвет на синий, нажмите строку WLAN, чтобы просмотреть список обнаруженных сетей.



## Раздел 5. Настройка мобильного компьютера

3. Для быстрого подключения к беспроводной сети с помощью функции WLAN Protected Access (WPS), нажмите значок . Для поиска сети, не отображенной в списке, нажмите значок  и введите имя сети.
4. Нажмите имя сети, чтобы просмотреть подробную информацию.

Если сеть защищена, появится окно с запросом необходимой информации (например, имя сертификата, пароль или другие учетные данные). Чтобы подключиться к защищенной сети, введите необходимую информацию и нажмите **Подключиться**.

- Чтобы отключить подключенную сеть, нажмите **Забыть**. Например, возможно забыть сеть, которой пользователь уже не пользуется.
- Чтобы закрыть окно со сведениями о сети, нажмите **Отменить**.

### Настройка службы прокси-сервера для сети Wi-Fi

Для подключения к сетевым ресурсам через прокси-сервер, необходимо настроить прокси-сервер для каждой добавленной сети Wi-Fi. По умолчанию добавленная пользователем сеть Wi-Fi не изменяет настройки прокси-сервера.





**Внимание!** Настройки прокси-сервера применяются только для сети Wi-Fi, настройки которой были изменены пользователем. При необходимости для каждой сети настраивается собственный прокси-сервер.

1. Войдите на страницу настройки приложения, нажмите Wi-Fi для отображения доступных сетей Wi-Fi.
2. Нажмите и удерживайте имя сети, а затем нажмите **Изменить сеть**. Появится список сетевых настроек.
3. Внизу списка сетевых настроек выберите **Показать дополнительные параметры**.
4. Если в сети нет прокси-сервера, нажмите **Нет** в списке параметров прокси-сервера, а затем нажмите **Вручную**.
5. Введите настройки прокси-сервера данной сети.
6. Нажмите **Сохранить**.

### Отключение уведомлений Wi-Fi

По умолчанию Wi-Fi находится во включенном состоянии. Когда мобильный компьютер обнаруживает беспроводную сеть, то в строке состояния появляется соответствующее уведомление. Данные уведомления можно отключить.

1. Зайдите в настройки приложения.
2. Нажмите строку WLAN.
3. Нажмите значок настройки в правом нижнем углу.
4. Нажмите **Дополнительно** для вызова дополнительного меню Wi-Fi.
5. Для отключения уведомлений снимите флажок **Уведомление о доступных сетях**.

### Подключение к виртуальной частной сети VPN

Мобильный компьютер поддерживает подключение к виртуальной частной сети (VPN). Данный раздел описывает процесс добавления и подключения к VPN. Перед настройкой VPN следует проконсультироваться с сетевым администратором. Просмотр и изменение настроек VPN осуществляется в настройках приложения.



**Внимание!** Перед доступом к VPN необходимо установить пароль блокировки экрана.

### Добавление VPN-соединения

Перед подключением к VPN необходимо добавить соответствующую информацию о VPN.

1. Зайдите в настройки приложения.
2. В разделе **Беспроводные сети и Интернет** нажмите **Дополнительно**.
3. Нажмите VPN.
4. Нажмите знак «+» Добавить VPN-соединение.
5. Введите информацию о VPN.
6. Нажмите **Сохранить**, имя VPN появится в списке.

### Подключение к VPN

1. Зайдите в настройки приложения.
2. В разделе **Беспроводные сети и Интернет** нажмите **Дополнительно**.
3. Нажмите VPN.
4. В списке нажмите имя нужной VPN, введите информацию о сертификате по требованию.
5. Нажмите **Подключить**. Мобильный компьютер осуществляет подключение к VPN, появляется соответствующие значок в строке состояния и уведомление. Для отключения VPN-соединения нажмите уведомление.

### Редактирование информации о VPN

1. Зайдите в настройки приложения.
2. В разделе **Беспроводные сети и Интернет** нажмите **Дополнительно**.
3. Нажмите VPN.
4. Длительно нажмите имя сети VPN, затем в списке выберите **Редактировать сеть**.
5. Отредактируйте информацию о VPN.
6. По завершении редактирования нажмите **Сохранить**.

# Защита беспроводного подключения

Мобильный компьютер предоставляет следующие решения для защиты беспроводной сети пользователя.

- WPA2™
- WPA
- 802.1x
- WEP

Перед настройкой параметров безопасности следует включить беспроводную сеть, установить дату и SSID. Для использования схемы 802.1x необходимо скачать корневой сертификат на мобильный компьютер. Чтобы одновременно с 802.1x применить протокол защиты транспортного уровня (TLS), также необходимо сначала скачать пользовательский сертификат.

Просмотрите и настройте все параметры безопасности беспроводной сети на странице настройки приложения.

## Сертификаты

Пользователи могут использовать цифровые сертификаты для аутентификации мобильных компьютеров при доступе к сети или для проверки подлинности сервера. Чтобы использовать сертификат для аутентификации устройства, необходимо сначала установить его в надежном хранилище сертификатов на мобильном компьютере.

ОС Android поддерживает сертификаты X.509 с кодировкой DER, которые хранятся в документах с расширением .crt или .cer. Установите действительный сертификат в формате der. ОС Android также поддерживает сертификаты X.509, которые хранятся в файле хранилища ключей PKCS#12 с расширением p12 или .pfx. Если необходимо установить действительный файл хранилища ключей с другим расширением, сначала следует изменить расширение на .p12 или .pfx. В случае установки сертификата из файла хранилища ключей PKCS#12, ОС Android также устанавливает сопутствующий закрытый ключ сертификата или сертификаты-разрешения.

## Загрузка сертификата

Чтобы использовать сертификат, необходимо сначала установить его в надежном хранилище сертификатов на мобильном компьютере.

## Раздел 5. Настройка мобильного компьютера



**Внимание!** Некоторые приложения, поддерживающие применение сертификатов, такие как почтовые ящики, браузеры и т.п., позволяют пользователям устанавливать сертификаты непосредственно из приложения. Подробные сведения содержатся в справочной информации приложения.

1. Скопируйте сертификат или хранилище ключей с компьютера на SD-карту.
2. Вставьте SD-карту в компьютер и включите его.
3. Войдите в настройки приложения, нажмите **Безопасность > Установить с SD-карты**.
4. Для установки нажмите имя сертификата или хранилища ключей. В соответствии с запросом введите пароль хранилища ключей, затем нажмите **Подтвердить**.
5. Введите имя сертификата и нажмите **Подтвердить**.

### Отключить или удалить сертификат

Если сертификат украден или организация Пользователя не доверяет данному сертификату, то можно отключить или удалить его.

1. Войдите в настройки приложения, нажмите **Безопасность > Доверенные данные**. Окно доверенных сертификатов имеет две вкладки:
  - На вкладке «Система» отображаются сертификаты центра сертификации (CA), установленные в ПЗУ.
  - На вкладке «Пользователь» отображаются сертификаты центра сертификации (CA), установленные самим пользователем.
2. Нажмите имя сертификата, чтобы отключить или удалить его. Появится окно с информацией о сертификате.
3. Прокрутите окно до конца и нажмите **Отключить** (системный сертификат) или **Удалить** (пользовательский сертификат).

Отключенный системный сертификат можно снова включить при необходимости. Чтобы воспользоваться удаленным пользовательским сертификатом, его необходимо снова установить.
4. Нажмите **Подтвердить**.

## Подключение к Bluetooth

EDA60k поддерживает стандарт беспроводной связи Bluetooth, что позволяет подключаться к другим устройствам с поддержкой данной технологии.

Перед осуществлением поиска и подключения к устройствам с помощью технологии Bluetooth нужно сначала включить Bluetooth на устройстве. По умолчанию радиосистема Bluetooth отключена.

Восстановить текущие настройки стандарта беспроводной связи Bluetooth можно с помощью системного сброса. После системного сброса необходимо снова восстановить соединение с подключенными устройствами. Состояние Bluetooth отображается в панели значков системы.

### Подключение устройства Bluetooth

Чтобы подключиться к устройству Bluetooth, сначала необходимо включить Bluetooth, а затем выбрать устройство из списка обнаруженных устройств.

1. Войдите в настройках приложения.
2. Если переключатель Bluetooth не включен, то нужно включить его.
3. Нажмите **Bluetooth**, появится список доступных Bluetooth-устройств.
4. (необязательно) Если в списке отсутствует устройство, к которому нужно подключиться, то сначала проверьте, включена ли на устройстве функция Bluetooth и доступно ли устройство для поиска, а затем нажмите **Поиск устройства**.
5. Выберите устройство в списке. В появившемся окне диалога сопряжения введите PIN-код устройства и нажмите **Подтвердить**. После успешного сопряжения устройства и мобильного компьютера имя устройства отображается в верхней части списка сопряженных устройств.

## Раздел 5. Настройка мобильного компьютера



6. Чтобы отключиться от сопряженного устройства, нажмите значок быстрой настройки  рядом с именем устройства, затем выберите «Отменить сопряжение».

### Настройка параметров Bluetooth

Параметры Bluetooth можно настроить в настройках приложения.

1. Войдите в настройки приложения, нажмите **Bluetooth**.
2. Нажмите значок меню , в меню выберите один из пунктов:
  - Для изменения имени мобильного компьютера нажмите «Переименовать устройство». Введите новое имя, затем нажмите **Переименовать**.
  - Нажмите «Определить время ожидания», чтобы установить период ожидания для поиска мобильного компьютера другими Bluetooth-устройствами. Значение по умолчанию: 2 минуты. Доступные значения: 5 минут, 1 час или без ограничения времени ожидания. Чем меньше время ожидания, тем меньше расход заряда аккумулятора.
  - Нажмите **Показать полученные файлы** для просмотра данных в полученных файлах.

### Переименование или отключение сопряженных устройств

Переименовать или отключить сопряженные Bluetooth-устройства можно в настройках приложения.

1. Войдите в настройки приложения, нажмите **Bluetooth**.
2. Нажмите значок **Настройка**  в списке сопряженных устройств.
3. Для переименования устройства нажмите **Переименовать**, введите новое имя, нажмите **Подтвердить**. Чтобы отменить сопряжение с данным устройством, нажмите **Отменить сопряжение**.

# 6 Управление и обслуживание

Данный раздел описывает процедуру обновления программного обеспечения, сброса настроек и особенности обслуживания мобильного компьютера EDA60k.



# Обновление системного программного обеспечения

Обновление системного программного обеспечения EDA60k осуществляется с помощью файла «.zip», доступного для скачивания на сайте технической поддержки. Веб-сайт:

<https://hsmftp.honeywell.com>.

## Обновление приложения AutoInstall

1. Файл обновления «EDA60K\_OTA\_XXXXX\_Update.zip» сохраните в следующую системную папку на EDA60k:
  - File Explorer\External Memory Card\honeywell\autoinstall
  - IPSM\honeywell\autoinstall
2. Нажмите **Все приложения > AutoInstall Settings**.
3. Выберите **Packages update**, EDA60k автоматически перезагрузится, чтобы установить обновления.

## Обновление вручную через меню Recovery (Восстановление)

1. Сохраните файл «EDA60K\_OTA\_XXXXX\_Update.zip» в корневом каталоге карты microSD.
2. Выключите устройство. Чтобы попасть в меню Recovery, одновременно удерживайте кнопку питания и кнопку увеличения громкости на протяжении примерно 5 секунд.
3. Нажмите кнопку «Уменьшение громкости →» и выберите «Apply update from sdcard» (Установить обновление с SD-карты). Нажмите кнопку питания, затем выберите сохраненный файл zip и удерживайте кнопку питания.
4. После завершения обновления произойдет автоматический переход к меню Reboot System Now (Перезагрузить систему сейчас), нажмите кнопку питания для перезагрузки мобильного компьютера.

## Перезагрузка мобильного компьютера

В случае зависания мобильного компьютера, какого-либо приложения или кнопки питания необходимо выполнить перезагрузку мобильного компьютера.

При перезагрузке мобильный компьютер применяет текущие настройки, сохраненные во флеш-памяти. Попробуйте следующие способы перезагрузки мобильного компьютера:

- **Перезагрузка системы:** перезагрузка операционной системы мобильного компьютера.
- **Перезагрузка оборудования:** если не действует кнопка питания, то необходимо нажать и удерживать кнопку питания (в течение 8 с) для принудительного отключения устройства и перезагрузки системы.
- **Возврат заводских настроек:** полностью удаляет данные на мобильном компьютере, включая все приложения и файлы с данными, за исключением системных файлов и данные на съемных устройствах.

## Перезагрузка системы

Если какое-либо приложение не отвечает на действия пользователя, то для решения этой проблемы необходимо произвести перезагрузку системы.

1. Сохраните файлы и закройте открытые приложения.
2. Удерживайте кнопку питания.
3. Нажмите «**Выключить устройство**»

## Раздел 6. Управление и обслуживание

4. Появится всплывающее сообщение о выключении EDA60k, нажмите **Подтвердить**.
5. Нажмите кнопку питания для перезагрузки EDA60k.

### Возврат заводских настроек

Если мобильный компьютер завис, попробуйте выполнить «холодную перезагрузку». Если перезагрузка оказалась безуспешной, то примените метод возврата заводских настроек, затем перезагрузите устройство для возобновления нормальной работы и устранения неполадок.



**Возврат заводских настроек: данная операция удаляет все пользовательские данные на мобильном компьютере, включая все приложения и данные, за исключением системных файлов и данных на съемных устройствах.**

1. Нажмите **Все приложения > Настройки**.
2. Нажмите **Резервное копирование и сброс**.
3. Нажмите **Возврат заводских настроек**.
4. Нажмите **Сброс настроек устройства**.
5. EDA60k выполнит перезагрузку и автоматически удалит пользовательские данные.

# 7 Технические характеристики

## Физические характеристики и условия эксплуатации

Данный раздел посвящен физическим характеристикам и условиям эксплуатации мобильного компьютера EDA60k. **Размеры устройства**

Длина	215,5 мм
Ширина	78,5 мм
Толщина	28 мм
Вес (включая аккумулятор)	415 г(включая аккумулятор)

### Защита от падений и ударов

Стойкость к падениям	Выдерживает не менее 1000 ударов при падении с высоты 0,5 м
Стойкость к ударам	Выдерживает удары при многократном падении на бетонный пол с высоты 1,5 м

### Аккумулятор

Аккумулятор	Литиевый аккумулятор: 3,7 В, 5100 мА·ч
Параметры блока питания	5 В, 2 А

### Температура и влажность

Температура эксплуатации	-10 ... +50 °С
Температура хранения	-20 ... +60 °С
Относительная влажность (при эксплуатации)	10–90 % (без конденсации)
Класс защиты	IP64

## Раздел 7. Параметры

### Дисплей

Цветной жидкокристаллический, диагональ 4,0" (10,2 см), разрешение WVGA, емкостный сенсорный экран

### Поддержка штрихкодов

Поддерживает штрихкоды следующих типов:

#### Линейные штрихкоды:

- Codabar
- Code 3 of 9
- Code 11
- Code 32
- Code 93
- Code 128
- EAN-8
- EAN-13
- GS1-128
- Korea Post
- IATA 2 of 5
- Industrial 2 of 5
- Interleaved 2 of 5
- ISBN
- ISBT 128
- Matrix 2 of 5
- MSI Plessey
- EAN.RCC (RSS-14)
- RSS Limited
- RSS Expanded
- Telepen
- Trioptic Code
- UPC-A
- UPC-E

### Почтовые штрихкоды:

- Почтовый индекс Австралии
- Почтовый индекс Канады
- KIXпочтовый индекс (Голландия)
- Почтовый индекс Японии
- Почтовый индекс Великобритании
- Planet Code
- Postnet
- UsIntelligent
- Info mail
- UPU (ID-tag)

### Глубина поля сканирования (DOF)

Характеристика DOF определена при следующих условиях:

- DOF — это расстояние от верхней части модуля сканирования до штрихкода
- +23 °С, 0–10 клк
- Стандартный штрихкод высокого качества с четким изображением



**Внимание! Если модуль сканирования не направлен на штрихкод, то это повлияет на время считывания и глубину поля сканирования (DOF) и снизит эффективность устройства<sup>1</sup>.**

*Примечание 1. В зависимости от конфигурации EDA60k комплектуется модулями сканирования N4313 или N5603. В следующей таблице приведены данные для модуля сканирования N4313. Значения DOF для различных модулей существенно отличаются и верными считаются фактические данные, полученные в результате испытаний.*

	Ближняя зона (см)	Дальняя зона (см)	Шаг (см)
Code 39/128 (0,127 мм)	9,4	18,1	8,7
UPC-A (0,33 мм)	5,2	41,1	36,1
Code39 (1,02 мм)	9,3	70,0	60,7



## **Honeywell Scanning & Mobility**

9680 Old Bailes Road

Fort Mill, SC 29707

[www.honeywellaidc.com](http://www.honeywellaidc.com)

ScanPal Series EDA60K Mobile Computer for Android User Guide  
P/N EDA60K-SC-UG Rev.A

[www.honeywellaidc.com](http://www.honeywellaidc.com)

© Корпорация Honeywell International, 2017 г.

Все права защищены.